



Jacky's
Life in colors

Холодильник - Морозильник

Руководство по эксплуатации

Fridge - Freezer

User Manual





JR FW192NF



Благодарим Вас за выбор нашего продукта.

Данное руководство пользователя содержит важную информацию о безопасности и инструкции, которые помогут Вам в эксплуатации и обслуживании вашего прибора.

Прочитайте данное руководство пользователя перед использованием устройства и сохраните эту книгу для дальнейшего использования.

Значок	Тип	Значение
	ПРЕДУПРЕЖДЕНИЕ	Риск серьезной травмы или смерти
	ОПАСНО! ВЫСОКОЕ НАПРЯЖЕНИЕ!	Риск поражения электрическим током
	ВОСПЛАМЕНЕНИЯ	Предупреждение; Существует опасность возникновения пожара из-за наличия горючих материалов
	ОСТОРОЖНО	Риск травмы или материального ущерба
	ВАЖНО	Правильная эксплуатация системы

Содержание

1 ПРАВИЛА ТЕХНИКИ БЕЗОПАСНОСТИ	4
1.1 Общие предостережения безопасности	4
1.2 Установка и эксплуатация холодильника - морозильника	9
1.3 Во время использования.....	10
2 ДЕТАЛИ И КАМЕРЫ ВАШЕГО ПРИБОРА	11
3 ИНФОРМАЦИЯ ПО ПРИМЕНЕНИЮ	12
3.1 Информация о технологии охлаждения No Frost.....	12
3.2 Дисплей и Панель Управления.....	12
3.3 Эксплуатация Холодильника	13
3.3.1 Режим интенсивной заморозки.....	13
3.3.2 Режим интенсивного охлаждения	14
3.3.3 Экономичный режим.....	14
3.3.4 Режим «Отпуск».....	14
3.3.5 Режим охлаждения напитков	15
3.3.6 Режим отключения экрана	15
3.3.7 Функция защиты от детей	15
3.4 Настройки температуры	16
3.4.1 Настройка температуры морозильной камеры.....	16
3.4.2 Настройки температуры холодильной камеры	16
3.4.3 Сигнал тревоги при открытой дверце	17
3.5 Замечания по установке температуры.....	17
3.6 Аксессуары.....	18
3.6.1 Лоток для льда (<i>В некоторых моделях</i>).....	18
3.6.2 Изготовление кубиков льда (<i>в некоторых моделях</i>).....	18
3.6.3 Ящик морозильного отделения.....	18
3.6.4 Полка охладителя (<i>если доступно</i>).....	19
3.6.5 Диск регулирования свежести (<i>в некоторых моделях</i>)	19
3.6.6 Регулируемая дверная полка (<i>в некоторых моделях</i>).....	19
3.6.7 Регулируемая дверная полка (<i>в некоторых моделях</i>).....	20
3.6.8 Технология естественной ионизации / ионизатор (<i>в некоторых моделях</i>).....	20
3.6.9 Ultrafresh (<i>В некоторых моделях</i>).....	20
4 РАЗМЕЩЕНИЕ ПРОДУКТОВ В УСТРОЙСТВО	21
4.1 Холодильное отделение.....	21
4.2 Морозильная камера	22
5 ЧИСТКА И УХОД	26
5.1 Размораживание	26
6 ТРАНСПОРТИРОВКА И ПЕРЕСТАНОВКА.....	26
6.1 Транспортировка и перестановка.....	26
6.2 Перевешивание дверцы.....	26

7 ПРЕЖДЕ ЧЕМ ЗВОНИТЬ В СЛУЖБУ ПОСЛЕПРОДАЖНОГО ОБСЛУЖИВАНИЯ.....	28
8 РЕКОМЕНДАЦИИ ПО ЭНЕРГОСБЕРЕЖЕНИЮ	30

1 ПРАВИЛА ТЕХНИКИ БЕЗОПАСНОСТИ

1.1 Общие предостережения безопасности

Внимательно прочитайте данное руководство пользователя.

⚠ ПРЕДОСТЕРЕЖЕНИЕ: Вентиляционные отверстия в корпусе устройства или во встроенных конструкциях не должны перекрываться.

⚠ ПРЕДОСТЕРЕЖЕНИЕ: Не используйте механические устройства или другие средства, которые не рекомендованы производителем для ускорения размораживания.

⚠ ПРЕДОСТЕРЕЖЕНИЕ: Не используйте внутри камер устройства электрические приборы, если они не рекомендованы производителем.

⚠ ПРЕДОСТЕРЕЖЕНИЕ: Не допускайте повреждений в системе циркуляции хладагента.

⚠ ПРЕДОСТЕРЕЖЕНИЕ: При установке устройства не допускайте сдавливания и повреждения кабеля питания.

⚠ ПРЕДОСТЕРЕЖЕНИЕ: Не устанавливайте переноски с электрическими розетками или портативные источники питания позади устройства.

⚠ ПРЕДОСТЕРЕЖЕНИЕ: Чтобы избежать риска в связи с плохой устойчивостью прибора, его следует установить согласно инструкции.

⚠ Если в качестве хладагента в приборе используется R600a (эта информация приведена

на этикетке устройства), следует быть предельно осторожным во время транспортировки и монтажа, чтобы не повредить компоненты системы охлаждения. Хотя R600a относится к экологически чистым природным газам, он является взрывчатым веществом. Поэтому в случае утечки вследствие повреждения компонентов системы охлаждения следует переместить устройство прочь от открытых источников огня или тепла и проветривать помещение, где он находится, в течение нескольких минут.

- При перемещении и установке устройства не допускайте повреждения системы циркуляции охлаждающего газа.
- Не храните в этом приборе взрывоопасные вещества (например, аэрозольные баллоны с горючим пропеллентом).
- Данный прибор предназначен для использования в бытовых и аналогичных бытовым условиях, таких как:
 - кухонные зоны для персонала в магазинах, офисах и других рабочих помещениях.
 - загородные дома, номера для клиентов в отелях, гостиницах и других помещениях жилого типа.
 - номера гостиниц типа «ночлег и завтрак».
 - кейтеринг и подобные сферы применения, не связанные с розничной торговлей.

- Если розетка не подходит под вилку устройства, ее должен заменить производитель, его агент по сервисному обслуживанию или другой квалифицированный специалист, что позволит избежать аварийной ситуации.
- Шнур питания устройства снабжен специальной заземленной штепсельной вилкой. Эту вилку всегда следует использовать со специальной заземленной розеткой на 16 ампер. Если в помещении нет такой розетки, ее должен установить компетентный электрик.
- Это устройство могут использовать дети старше 8 лет и лица с ограниченными физическими, сенсорными или интеллектуальными возможностями либо с недостатком опыта и знаний, если за ними осуществляется присмотр или они действуют согласно указаниям по безопасной эксплуатации и понимают возможные опасности. Не позволяйте детям играть с прибором. Дети допускаются до очистки и технического обслуживания только под присмотром.
- Допускается разгрузка и загрузка устройства детьми в возрасте от 3 до 8 лет. Не предусмотрено выполнение детьми операций по очистке и обслуживанию устройства, не предусмотрено пользование устройством детьми в раннем возрасте (от 0 до 3 лет), дети младшего возраста (от 3 до 8 лет) могут

пользоваться устройством под постоянным присмотром взрослых, дети старшего возраста (от 8 до 14 лет), а также люди с физическими недостатками могут пользоваться устройством под надлежащим присмотром или после получения детальных инструкций о безопасном использовании устройства. Люди с серьезными физическими недостатками могут использовать устройство только под постоянным присмотром.

- Если поврежден шнур питания, его должен заменить производитель, его агент по сервисному обслуживанию или другой квалифицированный специалист, что позволит избежать аварийной ситуации.
- Этот прибор не предназначен для использования на высоте более 2000 м над уровнем моря.

С целью недопущения загрязнения пищи соблюдайте следующие инструкции:

- Не оставляйте двери открытыми в течение длительного времени, это может привести к существенному повышению температуры в отделениях устройства.
- Выполняйте регулярную очистку поверхностей, которые вступают в контакт с пищей, а также доступных для чистки систем слива.
- Храните сырое мясо и рыбу в специальных контейнерах устройства, чтобы предотвратить контакт или попадание капель на другие продукты.

- Морозильные камеры, помеченные двумя звездочками предназначены для хранения предварительно замороженных продуктов, хранения и приготовления мороженого или кубиков льда.
- Морозильные камеры, помеченные одной, двумя или тремя звездочками не предназначены для замораживания свежих продуктов.
- Если устройство пустует в течение длительного времени, отключите его, разморозьте, помойте и высушите, оставив двери открытыми с целью предотвращения возникновения плесени в отделениях устройства.
- Срок службы холодильника-морозильника: 5 лет. Холодильники-морозильники должны храниться в отапливаемых помещениях при температуре воздуха от +5°C до +35°C и относительной влажности воздуха не более 80% при отсутствии в воздухе кислотных и других материалов, вредодействующих на материалы холодильников-морозильников.

1.2 Установка и эксплуатация холодильника - морозильника

Перед началом использования устройства обратите внимание на следующие моменты:

- Рабочее напряжение устройства составляет 220–240 В при частоте 50 Гц.
- После установки розетки она должна быть доступной.
- При первом включении устройства, возможно появление специфического запаха. После начала охлаждения запах исчезнет.
- Перед подключением кабеля электропитания, убедитесь, что значение напряжения, указанное на табличке с техническими характеристиками, соответствует величине напряжения электрической сети Вашего дома.
- Вставьте штепсель в розетку с надлежащим заземляющим соединением. Если электрическая розетка не имеет вывода заземления, или штепсель не подходит для подключения к розетке, мы рекомендуем вам обратиться за помощью к квалифицированному электрику.
- Устройство должно подключаться к сети с надлежащим образом установленной розеткой с предохранителем. Питание (переменный ток) и напряжение в рабочей точке должны быть указаны на заводской табличке устройства (заводская табличка расположена слева внутри устройства).
- Мы не несем ответственности за повреждения в связи с эксплуатацией без заземления.
- Установите устройство в месте, где на него не будут попадать прямые солнечные лучи.
- Не используйте устройство на открытом воздухе и не оставляйте его под дождем.

- Прибор следует устанавливать на расстоянии не менее 50 см от печей, газовых духовых шкафов и радиаторов отопления, а также на расстоянии не менее 5 см от электрических духовок.
- Если устройство находится рядом с морозильным аппаратом для глубокого замораживания, между ними должен оставаться зазор не менее 2 см, чтобы предотвратить образование конденсата на наружной поверхности.
- Не зашивайте корпус или верхнюю часть устройства. Это отрицательно повлияет на его работоспособность.
- Не ставьте никаких предметов сверху на устройство. Устанавливайте устройство таким образом, чтобы над ним было не менее 150 мм свободного пространства.
- Не помещайте на устройство тяжелые предметы.
- Перед использованием произведите тщательную чистку устройства, особенно внутри (см. раздел «Чистка и обслуживание»).
- Перед использованием устройства протрите все детали теплой водой с добавлением чайной ложки бикарбоната натрия, а затем промойте чистой водой и дайте высохнуть. После очистки установите все детали на соответствующие места.
- Регулируемые передние опоры необходимо установить на соответствующей высоте, чтобы обеспечить устойчивость и правильную работу прибор. Вы можете отрегулировать опоры, поворачивая их по часовой стрелке (или в обратном направлении). Регулировку необходимо выполнить до помещения продуктов в прибор.
- Во время работы изделия на его боковых стенках может отмечаться высокая температура. Это нормальное явление.
- Для обеспечения эффективной работы изделия вокруг него необходимо предусмотреть определенный

зазор, обеспечивающий циркуляцию воздуха. Если пользователь собирается поместить данное изделие в углубление в стене, следует убедиться, что данный зазор составляет 100 мм между верхней поверхностью и потолком и 50 мм между стенами и боковыми стенками изделия.

- Устройство должно быть помещен напротив стены на свободном расстоянии, не превышающем 75 мм.

1.3 Во время использования

- Не применяйте штепсельную розетку с разветвителем или удлинителем.
- Не вставляйте в розетку поврежденные, изношенные или старые штепсели.
- Не отрывайте, не сгибайте и не повреждайте шнур питания.
- Не пользуйтесь переходником для вилки.
- Это устройство предназначено для использования взрослыми, не позволяйте детям играть с ним или виснуть на дверке.
- Не втыкайте и не извлекайте штепсель из розетки мокрыми руками во избежание повреждений электрическим током.
- Не храните стеклянные бутылки, банки с безалкогольными напитками в морозильной камере. Бутылки или жестяные банки могут взорваться.
- В целях безопасности, не храните взрывчатый или легковоспламеняющийся материал в холодильнике. Храните напитки с высоким содержанием алкоголя в морозильной камере в вертикальном положении, плотно закрыв горлышко бутылки.

- При извлечении льда, замороженного в морозильной камере, не притрагивайтесь к нему, так как лед может вызвать обморожение и/или порезы.
- Не дотрагивайтесь до замороженных продуктов влажными руками! Не ешьте мороженое и кубики льда сразу же после извлечения их из морозильной камеры!
- Не замораживайте продукты повторно после того, как они разморозились. Это может быть опасным для Вашего здоровья, так как возможно пищевое отравление.

Старые и вышедшие из строя устройства

- Если Ваш устройство имеет замок, сломайте или снимите его, прежде чем выбрасывать устройство, поскольку внутри может оказаться запертым ребенок, и это может привести к несчастному случаю.
- Старые морозильные камеры и холодильники содержат изоляционный материал и охлаждающий агент с ХФУ. Следовательно, убедитесь, что Вы не наносите вред окружающей среде при выбрасывании старых устройств.

Утилизация старого прибора

Символ на продукте или на его упаковке указывает, что данный продукт нельзя рассматривать как бытовые отходы. Вместо этого он должен быть передан в соответствующий пункт сбора для утилизации электрического и электронного оборудования. Обеспечивая правильную утилизацию данного продукта, вы можете предотвратить потенциальные негативные последствия для окружающей среды и здоровья человека, которые в противном случае могли бы возникнуть вследствие неправильного обращения с отходами данного продукта. Для получения более подробной информации об утилизации данного



продукта обратитесь в отделение в вашем городе, службу по утилизации бытовых отходов или магазин, где вы приобрели продукт.

Упаковка и охрана окружающей среды

Упаковочные материалы защищают вашу машину от повреждений, которые могут возникнуть во время транспортировки. Упаковочные материалы не оказывают отрицательного воздействия на окружающую среду, поскольку они пригодны для вторичной переработки. Использование переработанного материала снижает потребление сырья и, следовательно, снижает образование отходов.



Примечания:

- Перед установкой и использованием прибора внимательно ознакомьтесь с руководством по эксплуатации. Мы не несем ответственности за повреждения и ущерб, которые возникают вследствие неправильного использования.
- Следуйте инструкции, а также указаниям в руководстве по эксплуатации. Храните это руководство в надежном месте, чтобы использовать для решения проблем, которые могут возникнуть в будущем.
- Прибор может использоваться только в жилых помещениях для указанных целей. Он не подходит для коммерческого или общего использования. Такое использование приведет к отмене гарантии на прибор и наша компания не будет нести ответственности за понесенные убытки.
- Этот прибор произведен для использования в жилых помещениях и предназначен исключительно для охлаждения/хранения продуктов. Он не подходит для коммерческого или общего пользования и/или для хранения веществ, не относящихся к пищевым продуктам. Наша компания не будет нести ответственность за

убытки, возникшие в противном случае.

2 ДЕТАЛИ И КАМЕРЫ ВАШЕГО ПРИБОРА

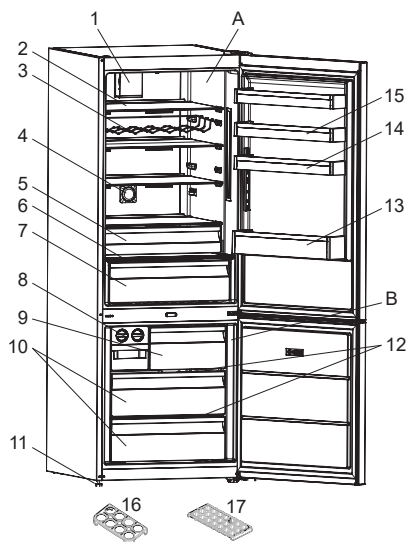

Целью данного документа является исключительно предоставление информации о компонентах устройства. Компоненты зависят от модели устройства.

- A) Отделение холодильника
- B) Отделение морозильника
- 1) Турбовентилятор *
- 2) Полки холодильника
- 3) Полка для вин *
- 4) Ионизатор *
- 5) Зона свежести (завтрак) *
- 6) Крышка контейнера для фруктов и овощей
- 7) Контейнер для фруктов и овощей
- 8) Устройство для приготовления льда *
- 9) Крышка морозильного отделения / Верхняя корзина морозильной камеры
- 10) Корзины морозильной камеры
- 11) Регулируемая опора
- 12) Стеклопалки морозильной камеры *

- 13) Полка для бутылок
- 14) Регулируемая дверная полка * /
Дверная полка
- 15) Верхняя дверная полки
- 16) Держатель яиц
- 17) Лоток для льда *

* В некоторых моделях

3 ИНФОРМАЦИЯ ПО ПРИМЕНЕНИЮ

3.1 Информация о технологии охлаждения No Frost

В холодильниках с охлаждением No Frost применяется другая рабочая система, чем в холодильниках со статической системой. В обычных холодильниках влажный воздух, попадающий в него, а также водяной пар из пищи образует иней в морозильной камере. Такие холодильники требуют регулярного размораживания.

Необходимо выключить холодильник, переместить замороженные продукты в подходящую емкость и удалить лед, образовавшийся в морозильной камере.

Благодаря вентилятору холодный и сухой воздух продувается через множество точек в морозильной камере. Холодный воздух равномерно охлаждает продукты, предотвращая накопление влаги и льда.

Воздух, нагнетаемый вентилятором и накапливаемый в верхней части холодильного отделения, охлаждается, проходя через промежутки позади воздуховода. Одновременно воздух продувается через отверстия в воздуховоде, за счет чего осуществляется охлаждение в холодильном отделении. Конструкция отверстий в воздуховоде обеспечивает равномерное распределение воздуха в этом отделении.

Так как между морозильной камерой и холодильником воздух не проходит, смешивания запахов не произойдет.

В результате, холодильник с охлаждением нового поколения оптимизирует использование большого пространства и обладает привлекательным внешним видом.

3.2 Дисплей и Панель Управления

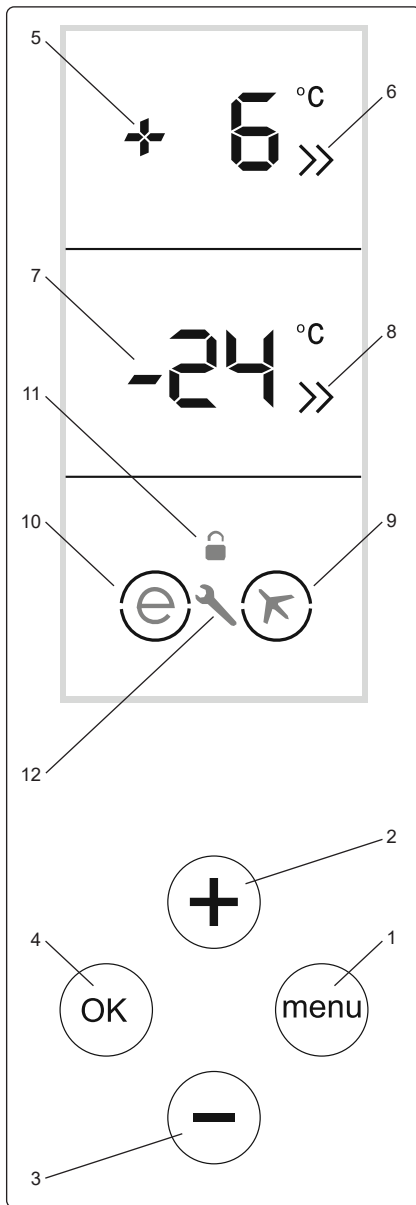

Использование Панель Управления

1. Кнопка меню для активации экономичного режима
2. Позволяет изменять значение температуры в холодильной камере и позволяет активировать режим интенсивного охлаждения. Значение температуры охлаждающей камеры может быть установлено на 8, 6, 5, 4, 2 ° C или SC.
3. Позволяет изменять значение температуры в морозильной камере и позволяет активировать режим интенсивной заморозки. Значение температуры охлаждающей камеры может быть установлено на -16, -18, -20, -22, -24 °C, или SF.
4. Кнопка выбора режима / подтверждения
5. Регулирование температуры в холодильном отделении
6. Индикатор режима интенсивного охлаждения
7. Регулирование температуры в морозильном отделении
8. Индикатор режима интенсивной заморозки
9. Символ режима «Отпуск»
10. Символ экономичного режима
11. Символ режима «Защита от детей»
12. Символ «Аварийный сигнал/обслуживание»

3.3 Эксплуатация Холодильника

Режим интенсивной заморозки

Когда устройство подключено к сети питания в первый раз, внутреннее освещение может включиться на 1 минуту позже из-за тестирования на открытие.

После подключения устройства к сети, все символы будут видны в течение 2-х секунд, затем на индикаторе настройки морозильной камеры отобразится исходное значение -18 °C и +4 °C на индикаторе настройки холодильной камеры.

Все кнопки на панели управления являются сенсорными (нажмите только на кнопки, которые вы хотите активировать).

3.3.1 Режим интенсивной заморозки

Порядок использования?

- Нажимайте кнопку установки температуры морозильной камеры, затем кнопку «OK», пока на дисплее морозильной камеры не появится символ «SF». Вы услышите звуковой сигнал, и режим станет активным. Если не нажимать кнопку «OK» в течение 9 секунд после появления символа «SF», будет установлена ранее выбранная температура для морозильной камеры.
- Когда выбран этот режим, на индикаторе температуры морозильной камеры будет отображаться символ «SF».

Во время этого режима:

- Можно изменить значения температуры холодильного отделения и выбрать режим интенсивного охлаждения.
- Установить режимы «Экономичный» и «Отпуск» невозможно.
- Режим «Интенсивное замораживание» можно отключить, нажав кнопку выбора температуры морозильного отделения. После нажатия этой кнопки начнет мигать значок «SF». Пока значок «SF» мигает, нажмите кнопку «-» и выберите необходимое значение для морозильной камеры. После выбора значения для морозильной камеры снова нажмите кнопку «OK», чтобы отключить режим SF.



Максимальное количество свежих продуктов (в килограммах), которое возможно заморозить в течение 24 часов, указано на табличке холодильника.



Для обеспечения оптимальной производительности прибора при максимальной мощности морозильной камеры активируйте режим интенсивной заморозки на 3 часа до того, как

положите свежие продукты в морозильную камеру.

 Режим интенсивной заморозки автоматически отключается через 24 часа, в зависимости от температуры окружающей среды, или после того, как сенсор зафиксирует в морозильной камере достаточно низкую температуру.

3.3.2 Режим интенсивного охлаждения

Порядок использования?

- Нажимайте кнопку установки температуры холодильной камеры, затем кнопку «ОК», пока на дисплее холодильной камеры не появится символ «SC». Вы услышите звуковой сигнал, и режим станет активным. Если не нажимать кнопку «ОК» в течение 9 секунд после появления символа «SC», будет установлена ранее выбранная температура для холодильной камеры.
- Когда выбран этот режим, на индикаторе температуры холодильной камеры будет отображаться символ «SC».

Во время этого режима:

- Можно изменить значения температуры морозильного отделения и выбрать режим интенсивной заморозки.
- Установить режимы «Экономичный» и «Отпуск» невозможно.
- Режим «Интенсивное охлаждение» можно отключить, нажав кнопку выбора температуры холодильного отделения. После нажатия этой кнопки начнет мигать значок «SC». Пока значок «SC» мигает, нажмите кнопку «+» и выберите необходимое значение для холодильной камеры. После выбора значения снова нажмите кнопку «ОК», чтобы отключить режим SF.

 Режим интенсивной заморозки автоматически отключается через 4 или 6 часов, в зависимости от температуры окружающей среды, или после того, как сенсор зафиксирует в морозильной камере достаточно низкую

температуру.

3.3.3 Экономичный режим

Порядок использования?

- Нажимайте кнопку «Меню» до тех пор, пока вокруг символа экономного режима не появится кружок, затем нажмите кнопку «ОК» в течение 9 секунд. Прозвучит двойной сигнал, подтверждающий активацию режима.
- Отключите экономичный режим перед тем, как выбрать режим «Отпуск». Затем с помощью кнопки «Меню» выберите режим «Отпуск».
- Если в течение 1 секунды никакая кнопка не будет нажата после нажатия кнопки «Меню», этот режим будет отменен.

Во время этого режима:

- Температуру морозильной камеры можно изменить. После выхода из экономичного режима в морозильной камере будет установлена выбранная температура.
- Температуру холодильной камеры можно изменить. После выхода из экономичного режима в холодильной камере будет установлена выбранная температура.
- Можно выбрать режимы интенсивного охлаждения и заморозки. В этом случае экономичный режим будет автоматически отключен, и выбранный режим будет активирован.
- Используйте кнопку «Меню» для выбора режима «Отпуск после выхода из экономичного режима».
- Чтобы отменить режим, нажимайте кнопку «Меню», пока оба кружка не исчезнут, а затем нажмите кнопку ОК.

3.3.4 Режим «Отпуск»

Порядок использования?

- Нажимайте кнопку «Меню» до тех пор, пока вокруг символа режима «Отпуск» не появится кружок, затем нажмите кнопку «ОК» в течение 9 секунд. Прозвучит двойной сигнал, подтверждающий активацию режима.

- Отключите режим «Отпуск» перед тем, как выбрать экономичный режим. Затем с помощью кнопки «Меню» выберите экономичный режим.
- Если в течение 1 секунды никакая кнопка не будет нажата после нажатия кнопки «Меню», режим «Отпуск» будет отключен.

Во время этого режима:

- Температуру морозильной камеры можно изменить. После выхода из режима «Отпуск» в морозильной камере будет установлена выбранная температура.
- Температуру холодильной камеры можно изменить. После выхода из режима «Отпуск» в холодильной камере будет установлена выбранная температура.
- Можно выбрать режимы интенсивного охлаждения и заморозки. В этом случае режим «Отпуск» автоматически отключится, и будет активирован выбранный режим.
- Отключите режим «Отпуск» перед тем, как выбрать экономичный режим. Затем с помощью кнопки «Меню» выберите экономичный режим.
- Чтобы отменить режим, нажимайте кнопку «Режим», пока оба кружка не исчезнут, а затем нажмите кнопку ОК.

3.3.5 Режим охлаждения напитков

- Зажмите кнопку регулировки температуры морозильной камеры на 3 секунды.
- На индикаторе температуры морозильной камеры будет отображаться «dc», а на индикаторе температуры холодильной камеры будет мигать «05».
- Нажмите кнопку температуры холодильного отделения, чтобы настроить время охлаждения.
- Возможные периоды охлаждения: 5, 10, 15, 20, 25 или 30 минут.
- После выбора желаемого времени на дисплее 3 раза мигнет выбранное время и раздастся звуковой сигнал.

- Если в течение 2 секунд не будет нажата другая кнопка, режим будет установлен.
- Выбранное время будет уменьшаться, а оставшееся время будет мигать на дисплее.
- Чтобы отменить режим охлаждения напитков, снова нажмите кнопку температуры и удерживайте ее в течение 3 секунд.



Отрегулируйте время в соответствии с температурой бутылок, прежде чем размещать бутылки внутри.

- Например, сначала можно установить время «5 минут». Если по истечении этого времени охлаждение недостаточное, можно установить режим еще на 5 или 10 минут.
- При использовании этого режима необходимо регулярно проверять температуру бутылок. Когда бутылки достаточно остынут, необходимо извлечь их из холодильника.
- Если оставить бутылки в холодильнике на слишком долгое время, бутылки могут взорваться.

3.3.6 Режим отключения экрана

Порядок использования?

- Нажмите кнопку «Меню» 3 раза, чтобы активировать режим заставки.
- Для отмены режима заставки нажмите любую кнопку и удерживайте кнопку «Меню» в течение 3 секунд.
- Чтобы отключить освещение холодильника, одновременно нажмите кнопку настройки морозильной камеры, кнопку настройки холодильника и кнопку меню. Затем откройте и закройте дверцу холодильника 3 раза. После этого освещение холодильника не будет работать, пока функция не будет отключена тем же способом.

3.3.7 Функция защиты от детей

Назначение

Режим защиты от детей предназначен для защиты прибора от непреднамеренных или случайных

изменений настроек.

Включение режима защиты от детей

Нажмите и в течение 5 секунд удерживайте кнопки режима настройки температуры холодильной и морозильной камер.

Отключение режима защиты от детей

Нажмите и в течение 5 секунд удерживайте кнопки режима настройки температуры холодильной и морозильной камер.



Защита от детей отключается в случае отключения электричества или при отключении прибора от сети.

3.4 Настройки температуры

3.4.1 Настройка температуры морозильной камеры

- При каждом нажатии на эту кнопку установки температуры морозильной камеры, температура будет понижаться (-16 °C, -18 °C, -20 °C, -22 °C, -24 °C или интенсивная заморозка). Если вы продолжите нажимать кнопку, значения температуры снова начнут меняться, начиная с -16 °C.
- Чтобы установить температуру, нажмите кнопку «OK» на 9 секунд после выбора желаемой температуры.
- Когда вы нажимаете кнопку температуры морозильной камеры до тех пор, пока не отобразится символ интенсивной заморозки, и удерживаете кнопку «OK» в течение 9 секунд, пока на дисплее не начнет мигать «SF» (интенсивная заморозка).

3.4.2 Настройки температуры холодильной камеры

- При каждом нажатии на эту кнопку установки температуры холодильной камеры, температура будет понижаться (+8 °C, +6 °C, +5 °C, +4 °C, +2 °C, или интенсивное охлаждение). Если вы продолжите нажимать кнопку, значения температуры снова начнут

меняться, начиная с +8 °C.

- Чтобы установить температуру, нажмите кнопку «OK» на 9 секунд после выбора желаемой температуры.
- Когда вы нажимаете кнопку температуры холодильной камеры до тех пор, пока не отобразится символ интенсивного охлаждения, и удерживаете кнопку «OK» в течение 9 секунд, пока на дисплее не начнет мигать «SC» (интенсивное охлаждение).

Рекомендации по установке температуры в морозильном и холодильном отделении

Морозильная камера	Холодильная камера	Примечания
-18°C	4°C	Для регулярного использования и максимальной производительности.
-20°C, -22°C или -24°C	4°C	Рекомендуется при температуре окружающей среды, превышающей 30 °C.
SF	4°C	Должна использоваться при необходимости замораживания продуктов за короткое время.
-18°C, -20°C, -22°C или -24°C	2°C	Эти значения температуры должны использоваться при высокой температуре внешней среды, или если температура в холодильной камере недостаточно низкая вследствие частого открывания дверцы.

Морозильная камера	Холодильная камера	Примечания
-18°C, -20°C, -22°C или -24°C	SC	Должна использоваться при перегрузке холодильной камеры продуктами, либо когда имеются продукты, требующие постоянного охлаждения.

3.4.3 Сигнал тревоги при открытой дверце

Если дверца холодильной камеры открыта дольше 2 минут, раздастся звуковой сигнал.

3.5 Замечания по установке температуры

- Устройство предназначено для эксплуатации в диапазоне температур окружающей среды, указанном в стандартах, согласно климатическому классу на этикетке. В целях эффективности охлаждения не рекомендуется использовать холодильник при температуре, которая находится вне указанного диапазона. Это снизит эффективность охлаждения прибора.
- Температуру настраивают в соответствии с частотой открывания дверцы, количеством хранимых внутри продуктов и температурой воздуха в помещении, где установлен ваш прибор.
- Для достижения полного охлаждения морозилка должен проработать до 24 часов без перерыва после подключения, в зависимости от температуры наружного воздуха. Не открывайте дверцу морозилка слишком часто и не перегружайте его продуктами в этот период.
- Чтобы предотвратить повреждение компрессора холодильника при подключении или отключении от сети питания или при перебоях в сети

электропитания, используется функция 5-минутной задержки. Холодильник начинает работать в нормальном режиме через 5 минут.

Климатический класс и значение:

T (тропический): Это бытовое холодильное устройство предназначено для использования при температуре окружающего воздуха от 16 до 43 °C.

ST (субтропический): Это бытовое холодильное устройство предназначено для использования при температуре окружающего воздуха от 16 до 38 °C.

N (умеренный): Это бытовое холодильное устройство предназначено для использования при температуре окружающего воздуха от 16 до 32 °C.

SN (умеренный расширенный): Это бытовое холодильное устройство предназначено для использования при температуре окружающего воздуха от 10 до 32 °C.

Важные инструкции по установке

Этот бытовой прибор предназначен для эксплуатации в сложных климатических условиях, в нем применяется технология Freezer Shield («Экран морозильной камеры»), благодаря которой замороженные продукты, находящиеся в морозильном отделении, не размораживаются, даже если температура окружающей среды понижается до -15 °C. Поэтому прибор можно установить в неотапливаемом помещении, не беспокоясь о том, что замороженные продукты в морозильном отделении испортятся. Когда температура окружающей среды вернется к нормальному значению, можно продолжить пользоваться прибором в обычном порядке.

3.6 Аксессуары

Все указанные описания аксессуаров могут варьироваться в зависимости от модели.

3.6.1 Лоток для льда (В некоторых моделях)

- Наполните форму для льда водой и поместите в морозильную камеру.
- После того, как вода полностью замёрзнет, можно перевернуть форму, как показано ниже, чтобы достать кубик льда.

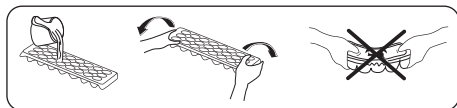

3.6.2 Изготовление кубиков льда (в некоторых моделях)

(Изображения являются репрезентативными)

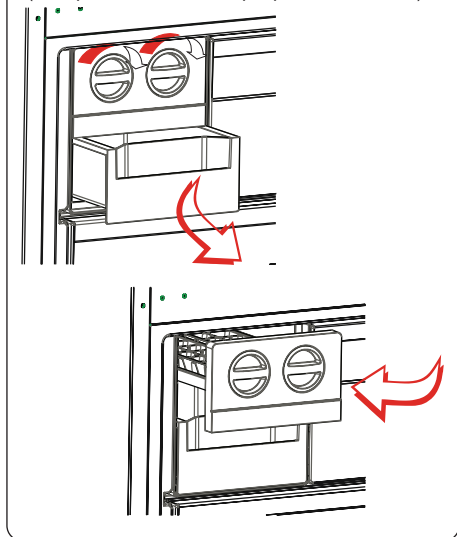

- Извлеките форму для изготовления льда
- Налейте воды до линии.
- Верните форму для льда в первоначальное положение
- После изготовления кубиков, согните форму, чтобы высыпать кубики в коробку для льда.

 Не наполняйте коробку для льда водой, чтобы сделать лед. Это приведет к ее поломке.

3.6.3 Ящик морозильного отделения

Ящик морозильного отделения облегчает доступ к пищевым продуктам.

(Изображения являются репрезентативными)

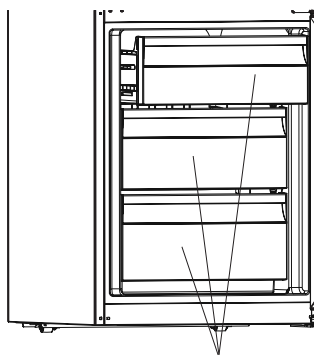

Ящики морозильного отделения

или

(Изображения являются репрезентативными)

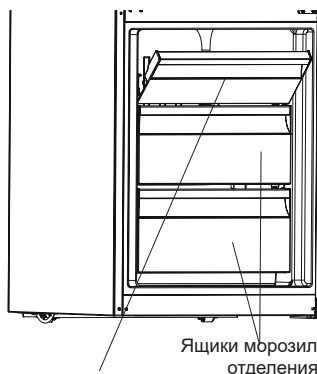

Верхняя дверца морозильной камеры

Извлечение ящика морозильного отделения

- Выдвиньте ящик до упора
- Приподнимите переднюю часть ящика и извлеките его.

 При установке ящика в отсек выполните эти операции в обратном порядке.

 Извлекая ящик, всегда удерживайте его за ручку.

3.6.4 Полка охладителя (если доступно)



Хранение продуктов в отсеке охладителя, а не в морозильном или холодильном отделениях, позволяет дольше сохранить свежесть, вкус и внешний вид продуктов. В случае загрязнения лотка охладителя извлеките его и промойте водой.

(Вода замерзает при 0 °С, но пищевые продукты, содержащие соль или сахар, замерзают при более низкой температуре.)

Отсек охладителя, как правило, используется для хранения таких продуктов, как сырая рыба, маринованные пищевые продукты, рис и т. д.

 **Не кладите продукты, которые вы хотите заморозить, или формы для льда (для приготовления льда) в отсек охладителя.**

3.6.5 Диск регулирования свежести (в некоторых моделях)

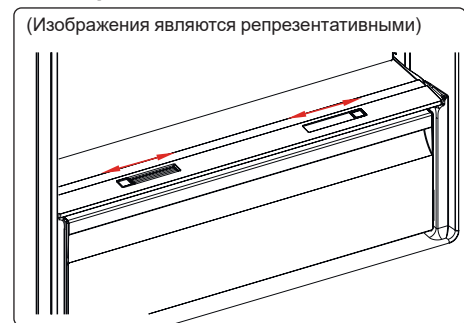

или

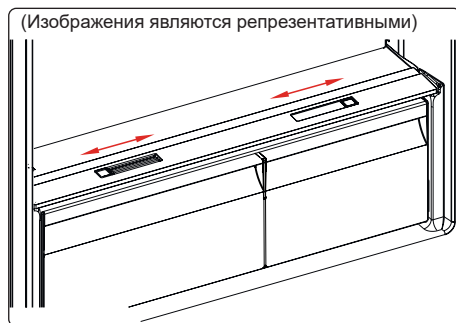

Если контейнер для фруктов и овощей заполнен до отказа, диск регулирования свежести, расположенный на передней стенке контейнера, следует открыть. Это позволяет контролировать воздух и уровень влажности внутри контейнера, чтобы увеличить срок хранения хранящихся в нем продуктов.

Диск, расположенный позади полки, следует открыть, если на поверхности стеклянной полки появляются видимые следы конденсата.

3.6.6 Регулируемая дверная полка (в некоторых моделях)

Существует шесть значений высоты, которые доступны для регулировки расположения полки.

Порядок регулировки положения полки указан ниже:

Удерживая нижнюю часть полки, сдвиньте кнопки, расположенные на противоположных сторонах полки, в направлении стрелки. (Рис. 1)

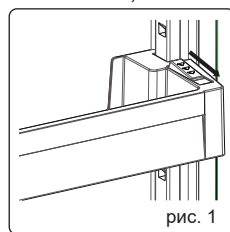

Расположите дверную полку на желаемой высоте, перемещая ее вертикально. После этого отпустите кнопки, расположенные по сторонам полки (рис. 2). Прежде

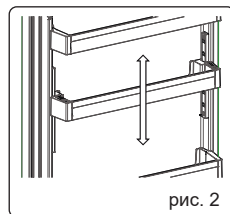

чем отпускать полку, удостоверьтесь, что полка закреплена.

Примечание: При загрузке регулируемой дверной полки ее следует поддерживать снизу. Иначе из-за веса полка может выпасть из направляющих. Это может привести к повреждению полки или направляющих.

3.6.7 Регулируемая дверная полка (в некоторых моделях)

Механизм регулируемой стеклянной полки позволяет при помощи простого перемещения использовать больше пространства по высоте. Чтобы открыть стеклянную полку, нажмите на нее.

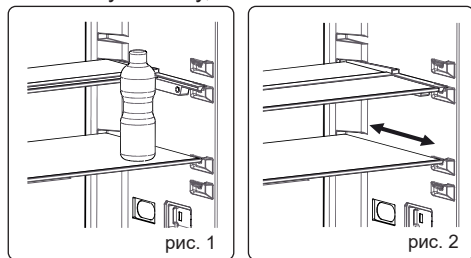

В дополнительном пространстве можно загрузить больше продуктов. Чтобы вернуть полку в исходное положение, потяните ее на себя.

3.6.8 Технология естественной ионизации / ионизатор (в некоторых моделях)

Технология естественной ионизации позволяет создавать отрицательно заряженные ионы, которые нейтрализуют частицы, вызывающие неприятный запах, и пыль в воздухе.

Устраняя эти частицы из воздуха в холодильнике, технология естественной ионизации улучшает качество воздуха и предотвращает появление неприятных запахов.

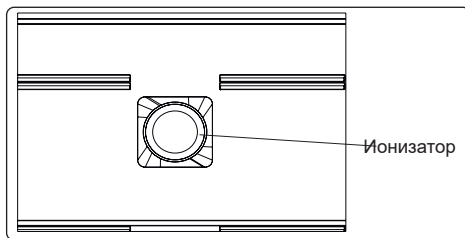

- Эта функция является дополнительной. Она может отсутствовать в вашем приборе.
- Расположение ионизатора может различаться в зависимости от прибора.

3.6.9 Ultrafresh (В некоторых моделях)

Технология Ultrafresh помогает удалить газ этилен (летучее органическое соединение, выделяющееся естественным образом из свежей пищи) и неприятный запах из контейнера для фруктов и овощей.

Таким образом пища сохраняет дольше свежесть.

- Ultrafresh необходимо чистить не реже одного раза в год. Необходимо подождать 2 часа, пока фильтр будет оставаться в печи при 65 °С.
- Для очистки фильтра снимите заднюю панель корпуса фильтра, потянув ее в направлении, указанном стрелкой.
- Не рекомендуется мыть фильтр водой или любым моющим средством.

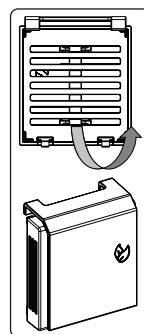

(Изображения являются репрезентативными)

Ultrafresh

(В некоторых моделях)

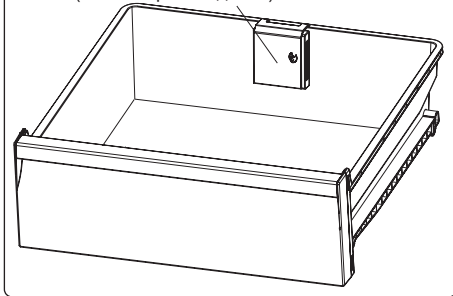

**Все указанные описания
аксессуаров могут
варьироваться в зависимости
от модели.**

4 РАЗМЕЩЕНИЕ ПРОДУКТОВ В УСТРОЙСТВО

4.1 Холодильное отделение

При нормальных условиях эксплуатации установка значения температуры холодильного отделения холодильника +4 °С или +6 °С будет достаточной.

- Для снижения влажности и намораживания никогда не ставьте в холодильник жидкости в не закрытой посуде. Намораживания скапливаются в наиболее холодных частях испарителя и со временем это потребует более частого размораживания. Это приведет к более длительной работе холодильника. Хранение продуктов и напитков в закрытом виде также позволит сохранить их вкус и аромат.
- Прежде чем поместить готовые блюда в холодильник, накройте их крышкой. Никогда не ставьте в холодильник теплые продукты. Размещайте их в холодильнике после охлаждения, в противном случае, внутри холодильника повысится температура/ влажность. Это приведет к более

интенсивной работе холодильника.

- Ничего не должно прикасаться к задней стенке поскольку это может вызвать намораживание и упаковка может прилипнуть к задней стенке. Не открывайте дверцу холодильника слишком часто.
 - Разместите мясо и очищенную рыбу (в пакете или пластиковой упаковке) которые вы будете использовать в течении 1-2 дней, в нижней секции холодильной камеры(над ящиком для продуктов) так как это наиболее холодное отделение и обеспечит наилучшие условия хранения.
 - Храните фрукты и овощи без упаковки в специально предназначенных для этого контейнерах.
 - Хранение фруктов и овощей отдельно предотвратит воздействие овощей, чувствительных к этилену (зеленые листья, брокколи, морковь и т.д.) на фрукты, выделяющие этилен (бананы, персики, абрикосы, фиги и т.д.).
 - Не следует помещать в холодильник влажные овощи.
 - Срок хранения всех продуктов зависит от изначального качества продуктов и непрерывности цикла охлаждения до помещения в холодильник.
 - Вода, вытекающая из мяса, может быть причиной загрязнения холодильника. Мясные продукты следует хранить в упаковке и удалять следы утечек на полках.
 - Не следует размещать продукты перед воздушным потоком.
 - Продукты в упаковке следует употребить до истечения срока хранения.
- Не допускайте прикосновения пищевых продуктов к датчику температуры во время их размещения в холодильное отделение. В противном случае, нарушится оптимальная температура в холодильном отделении.
- При нормальных условиях работы достаточно отрегулировать

температуру вашего холодильника на +4 °С.

- Температура в холодильной камере должна быть в диапазоне 0-8 °С, поскольку свежие продукты при температурах ниже 0 °С замораживаются и гниют, а при температуре выше 8 °С увеличивается бактериальная нагрузка и продукты портятся.
- Не кладите сразу в холодильник горячие продукты, а выждите, пока они не остынут до температуры окружающего воздуха. Горячие продукты повышают температуру внутри холодильника, из-за чего возможны пищевые отравления и нежелательная порча продуктов.
- Мясо, рыбу и т. д. следует хранить в холодильном отделении для пищевых продуктов, а овощи предпочтительно хранить в отсеке для овощей (если таковой имеется)
- Чтобы воспрепятствовать перекрестному загрязнению, не следует хранить мясные продукты вместе с овощами и фруктами.
- Чтобы предотвратить появление влаги и запаха, пищевые продукты следует помещать в холодильник накрытыми или в закрытых контейнерах.

ВАЖНЫЕ ПРИМЕЧАНИЯ:

 Картофель, лук и чеснок не следует хранить в холодильнике.

 Прежде чем поместить готовые блюда в холодильник, накройте их крышкой. При этом, они должны быть охлажденными, в противном случае, внутри холодильника повысится температура и влажность. Это приведет к более интенсивной работе холодильника. Кроме того, закрытая посуда с пищевыми продуктами и напитками предотвращает распространение запахов.

 Не допускайте прикосновения пищевых продуктов к датчику температуры во время их размещения в холодильное отделение. В противном случае, нарушится оптимальная

температура в холодильном отделении.



Ниже приведены предложения по наиболее эффективному размещению и хранению продуктов в холодильнике.

Продукты	Максимальный срок хранения	Место размещения в холодильнике и способ хранения
Овощи и фрукты	1 неделя	Контейнер для овощей
Мясо и рыба	2-3 дня	Завернутые в пластиковую пленку или пакет либо в контейнере для мяса на стеклянной полке
Свежий сыр	3-4 дня	На специальной дверной полке
Масло и маргарин	1 неделя	На специальной дверной полке
Бутилированные продукты, например, молоко и йогурт	До истечения срока хранения, рекомендованного производителем	На специальной дверной полке
Яйца	1 месяц	На специальной дверной полке
Готовые продукты	2 дня	Все полки

ПРИМЕЧАНИЕ:

 Картофель, лук и чеснок не следует хранить в холодильнике.

4.2 Морозильная камера

При нормальных условиях эксплуатации установка значения температуры холодильного отделения холодильника

-18 °C или -20 °C будет достаточной.

- Морозильная камера используется для хранения замороженных продуктов, замораживания свежих продуктов и приготовления кубиков льда.
- Продукты в жидкой форме должны замораживаться в пластиковых стаканах, прочие продукты должны замораживаться в полиэтиленовой пленке или пакетах. Для замораживания свежих продуктов; оберните и запечатайте свежие продукты так, чтобы упаковка была герметичной и не ничего не протекло. Лучше всего использовать специальные мешки для морозильной камеры, полиэтиленовые пакеты из алюминиевой фольги и пластиковые контейнеры.
- Не храните свежие и теплые продукты рядом с замороженными, так как это может привести к размораживанию замороженных продуктов.
- Перед замораживанием свежих продуктов разделите их на части для однократного использования.
- Употребите в пищу размороженные продукты в течение короткого периода времени после размораживания.
- При хранении замороженных продуктов всегда следуйте инструкциям производителя на упаковке продуктов. При отсутствии информации продукты не следует хранить дольше 3 месяцев с даты приобретения.
- При покупке замороженных продуктов убедитесь, что они хранились в надлежащих условиях и что упаковка не повреждена.
- Замороженные продукты следует транспортировать в соответствующих контейнерах и поместить их в морозильную камеру как можно скорее.
- Не покупайте замороженные продукты, если внутри упаковки заметно вздутие или влажность. Возможно, они хранились при неправильной температуре, и содержимое

испортилось.

- Срок хранения замороженных продуктов зависит от комнатной температуры, установок термостата, частоты открывания дверцы, типа продуктов и периода времени, необходимого для транспортировки продуктов из магазина домой. Всегда следуйте инструкциям на упаковке и никогда не превышайте максимальный указанный срок хранения.
- Если дверца морозильной камеры была оставлена открытой на продолжительный период времени или не была закрыта надлежащим образом, внутри будет образовываться иней, препятствующий эффективной циркуляции воздуха. Чтобы устранить эту проблему, отключите прибор от питания и подождите, пока он разморозится. Очистите морозильную камеру после ее полной разморозки.
- Объем морозильной камеры, указанный на табличке, представляет собой объем без корзин, крышек и т.д.
- Не замораживайте повторно оттаявшие продукты. Это может представлять опасность для вашего здоровья и вызывать такие проблемы, как пищевое отравление.

ПРИМЕЧАНИЕ: Если вы попытаетесь открыть дверцу морозильного отделения сразу после ее закрытия, вы обнаружите, что она не откроется легко. Это нормально. После достижения равновесия дверца легко откроется. Используйте отделение быстрого замораживания для ускоренной заморозки продуктов, приготовленных в домашних условиях (и продуктов, которые нужно быстро заморозить), поскольку она имеет большую мощность замораживания. Отделение быстрого замораживания представляет собой нижний ящик морозильного отделения.

- Для достижения максимальной производительности морозильной камеры используйте стеклянные полки в верхней и средней части камеры.



Ниже приведены предложения по наиболее эффективному размещению и хранению продуктов в морозильной камере.

Мясо и рыба	Подготовка	Максимальный срок хранения (месяцы)
Стейк	Завернутый в пленку	6–8
Баранина	Завернутый в пленку	6–8
Жареная телятина	Завернутый в пленку	6–8
Телятина кубиками	Маленькими кусочками	6–8
Баранина кубиками	Кусками	4–8
Мясной фарш	В пакетах без специй	1–3
Потроха (кусками)	Кусками	1–3
Болонская колбаса/ саями	Должна быть упакована, даже если она в оболочке	
Цыплята и индейка	Завернутый в пленку	4–6
Гусь и утка	Завернутый в пленку	4–6
Олень, кролик, кабан	Порциями по 2,5 кг или в виде филе	6–8
Пресноводная рыба (лосось, карп, сом)	Выпотрошите и очистите от чешуи, промойте и просушите. При необходимости отрежьте хвост и голову.	2
Нежирная рыба (морской окунь, палтус, камбала)		4
Жирная рыба (тунец, скумбрия, луфарь, анчоусы)		2–4
Моллюски и ракообразные	Очищенные, в пакетах	4–6
Икра	В оригинальной упаковке, в алюминиевом или пластмассовом контейнере	2–3
Улитки	В соленой воде, в алюминиевом или пластмассовом контейнере	3
 ПРИМЕЧАНИЕ: Размороженное мясо следует готовить так же, как и свежее. Если мясо не было приготовлено после размораживания, его нельзя повторно замораживать.		

Овощи и фрукты	Подготовка	Максимальный срок хранения (месяцы)
Стручковая фасоль и бобы	Промойте, порежьте маленькими кусочками и сварите	10–13
Фасоль	Очистите от шелухи, промойте и сварите	12
Капуста	Очистите и сварите	6–8
Морковь	Очистите, порежьте ломтиками и сварите	12
Перец	Обрежьте черенок, разрежьте на две части, удалите сердцевину и сварите	8–10
Шпинат	Промойте и сварите	6–9

Овощи и фрукты	Подготовка	Максимальный срок хранения (месяцы)
Цветная капуста	Оборвите листья, разрежьте сердцевину на куски и оставьте на некоторое время в воде с небольшим количеством лимонного сока	10–12
Баклажаны	После мытья нарежьте на кусочки по 2 см	10–12

Овощи и фрукты	Подготовка	Максимальный срок хранения (месяцы)
Кукуруза	Очистите и упакуйте вместе с сердцевинной или обработайте как сладкую кукурузу	12
Яблоки и груши	Почистите и нарежьте ломтиками	8–10
Абрикосы и персики	Разрежьте на две части и удалите косточку	4–6
Клубника и ежевика	Промойте и очистите от черешков	8–12
Приготовленные фрукты	Добавьте 10% сахара в контейнер	12
Сливы, вишни и клюква	Промойте и очистите от черешков	8–12

	Максимальный срок хранения (месяцы)	Время размораживания при комнатной температуре (часы)	Время размораживания в духовке (минуты)
Хлеб	4–6	2–3	4–5 (220–225 °С)
Сухое печенье	3–6	1–1,5	5–8 (190–200 °С)
Кондитерские изделия	1–3	2–3	5–10 (200–225 °С)
Пироги	1–1,5	3–4	5–8 (190–200 °С)
Вытяжное тесто фило	2–3	1–1,5	5–8 (190–200 °С)
Пицца	2–3	2–4	15-20 (200 °С)

Молочные продукты	Подготовка	Максимальный срок хранения (месяцы)	Условия хранения
Молоко в пакетах (гомогенизированное)	В оригинальной упаковке	2–3	Цельное молоко — в оригинальной упаковке
Сыр - кроме брынзы	Ломтиками	6–8	Оригинальная упаковка может использоваться для кратковременного хранения. Для более длительного хранения следует завернуть в пленку.
Масло, маргарин	В оригинальной упаковке	6	

5 ЧИСТКА И УХОД

 Перед чисткой отсоедините прибор от сети.

 Не мойте прибор проточной водой.

 Не используйте абразивные вещества, моющие средства или мыло для очистки прибора. После мытья ополосните чистой водой и тщательно высушите. Когда вы закончите очистку, вставьте вилку в розетку электросети сухими руками.

- Убедитесь, что влага не попадает в корпус лампы и другие электрические детали.
- Холодильная камера должна быть очищена периодически с применением раствора бикарбоната соды в теплой воде.
- Мойте аксессуары отдельно водой и мылом. Не мойте их в посудомоечной машине.
- Мойте конденсатор щеткой, как минимум, два раза в год. Это поможет сэкономить на электроэнергии и повысить производительность.

 **Во время очистки необходимо отключать прибор от сети питания.**

Чистка дверных стекол

 При очистке стеклянных частей следует использовать неабразивные средства на водной основе.

5.1 Размораживание



- Холодильники размораживаются автоматически. Вода, образовавшаяся в результате размораживания, проходит через носик для сбора

воды, стекает в поддон для воды за прибором и там испаряется.

- Перед очисткой поддона для воды убедитесь, что вы отключили вилку прибора от сети.
- Снимите поддон для воды с его места, открутив винты (если в нем есть винты). Вымойте мыльной водой. Это предотвратит образование запахов.

Замена светодиодной подсветки

Если ваш холодильник оснащен светодиодной подсветкой, обратитесь в техническую службу, т.к. она может быть заменена только уполномоченным специалистом.

 **Заметка:** Количество и место расположения светодиодных лент зависит от модели.

6 ТРАНСПОРТИРОВКА И ПЕРЕСТАНОВКА

6.1 Транспортировка и перестановка

- Для повторной транспортировки можно хранить оригинальную упаковку и пенопласт (по желанию).
- Зафиксируйте прибор с помощью прочной упаковки, ремней или крепких веревок и следуйте инструкциям по транспортировке на упаковке.
- На время перестановки или транспортировки снимите подвижные детали (полки, принадлежности, контейнеры для овощей и т. д.) или зафиксируйте их в холодильнике ремнями, чтобы избежать ударов.

 Перевозите прибор в вертикальном положении.

 **Важное примечание:** Обратите особое внимание на стеклянную поверхность при транспортировке.

6.2 Перевешивание дверцы

- Если ручки дверцы Вашего холодильника установлены на передней поверхности дверцы, то изменение направления открывания

дверцы холодильника не возможно.

- При отсутствии ручек изменение направления открывания дверцы не возможно.
- Если направление открывания дверцы холодильника может быть изменено, для этого необходимо обратиться в ближайшую авторизованную сервисную службу.

7 ПРЕЖДЕ ЧЕМ ЗВОНИТЬ В СЛУЖБУ ПОСЛЕПРОДАЖНОГО ОБСЛУЖИВАНИЯ

Предупреждения

Холодильник отображает предупреждения при неправильной настройке температуры холодильного и морозильного отделений или при наличии неисправностей. Коды неисправностей отображаются на индикаторах морозильной и холодильной камеры.

КОД НЕИСПРАВНОСТИ	ЗНАЧЕНИЕ	ПРИЧИНА	РЕКОМЕНДАЦИИ ПО УСТРАНЕНИЮ
SR	«Предупреждение о неисправности»	Некоторые детали вышли из строя, или возникла неисправность, связанная с процессом охлаждения.	Как можно скорее обратитесь в сервисный центр.
LF	Недостаточно низкая температура в морозильной камере	Данная причина может наблюдаться после отключения электропитания на длительное время или при запуске прибора впервые.	<ol style="list-style-type: none"> 1. Используйте продукты как можно быстрее. Не замораживайте оттаявшие продукты. 2. Установите температуру морозильной камеры на более низкие значения, или установите функцию глубокой заморозки, пока температура камеры не придет в норму. 3. Не помещайте свежие продукты, пока эта ошибка не исчезнет.
LC	Недостаточно низкая температура в морозильной камере	Данная причина может наблюдаться после отключения электропитания на длительное время или при запуске прибора впервые. Идеальная температура для холодильной камеры: +4 °C. Если появилось такое сообщение, продукты могут испортиться.	<ol style="list-style-type: none"> 1. Установите более низкую температуру в холодильной камере или включите режим интенсивного охлаждения, пока не восстановится нормальный режим работы. 2. Старайтесь как можно меньше держать дверь открытой до исчезновения ошибки.
LF и LC	Предупреждение «Недостаточное охлаждение»	Это сочетание неисправностей LF и LC.	Эти коды отображаются при первом включении холодильника. Когда установится нормальный температурный режим в обоих отделениях, это сообщение исчезнет.
HC	В холодильной камере слишком холодно	Из-за слишком низкой температуры продукты могут замерзнуть.	<ol style="list-style-type: none"> 1. Проверьте, не включен ли режим «Интенсивное охлаждение». 2. Уменьшите значение температуры для холодильной камеры.
LOPO	Низкое напряжение едупреждение	Когда напряжение в сети опустится до значения ниже 170 В, то холодильник будет находиться в стабильном состоянии.	Это не является ошибкой.. Таким образом, будет предупреждено повреждение компрессора. Данное предупреждающее сообщение погаснет, как только значение напряжения вновь станет нормальным.

Если у вас возникли проблемы с **прибором**, перед обращением в службу послепродажного обслуживания проверьте следующее.

Прибор не работает.

Проверьте что;

- Нет электричества ,
- Вилка правильно вставлена в розетку
- Не перегорел ли предохранитель штепсельной розетки или главный предохранитель
- Розетка неисправна. Для проверки присоедините к ней другой прибор, чтобы вы знали какой работает в той же розетке.

Что делать если морозилка работает плохо ;

Проверьте что;

- Что вы не перегрузили прибор ,
- Дверцы хорошо закрыты ,
- На конденсаторе нет пыли ,
- Достаточное расстояние от задней и боковых стенок.

Холодильник работает слишком шумно

Нормальные шумы

Потрескивание:

- Во время автоматического размораживания.
- При охлаждении или нагревании прибора (в связи с расширением материалов, входящих в состав прибора).

Короткое потрескивание: Когда термостат включает или выключает компрессор.

Шум мотора: Этот шум указывает на нормальную работу компрессора. Некоторое время после запуска компрессор может издавать более громкий шум.

Бурление и всплески: Эти шумы вызваны протеканием хладагента по трубам системы.

Шум текущей воды: Вода, стекающая в испарительный контейнер. Этот шум является нормой во время размораживания.

Шум потока воздуха: Этот шум возникает в холодильниках с функцией No frost во время нормальной работы системы за счет циркуляции воздуха.

Края прибора, соприкасающиеся с дверным соединением, теплые.

Особенно летом (в теплое время года) поверхности, соприкасающиеся с дверным соединением, могут нагреваться во время работы компрессора, это является нормой.

Внутри холодильника скапливается влага:

Проверьте что;

- Продукты упакованы надлежащим образом. Перед помещением в **холодильник** контейнеры необходимо просушить.
- Дверца **прибора** часто открывается. Во время открывания дверей влага из помещения попадает внутрь **холодильника**. Влага скапливается быстрее, если вы часто открываете дверцы холодильника, особенно, если в помещении высокий уровень влажности.

Дверца плохо открывается и закрывается

Проверьте что;

- Не препятствуют ли закрыванию дверцы упакованные продукты
- В каком состоянии дверные соединения (сломааны, изношены)
- Стоит ли **холодильник** на ровной поверхности.

Компрессор холодильника может работать шумно. Также в некоторых моделях шум может усиливаться во время работы в некоторых условиях, например при первом включении, существенном изменении температуры окружающей среды или переключении режима использования. Это не свидетельствует о неисправности. Шум автоматически станет тише, когда холодильник достигнет необходимой температуры.

Рекомендации

- Если прибор выключен или отсоединен от сети, вам следует подождать как минимум 5 минут перед повторным включением во избежание повреждения компрессора.
- Если вы не будете использовать холодильник в течение длительного времени (например, на период летнего отдыха), отключите его от электросети. После размораживания необходимо очистить холодильник и оставить дверь открытой для предотвращения появления влаги и неприятного запаха.
- Если после выполнения всех изложенных выше инструкций проблема сохраняется, проконсультируйтесь с ближайшей сервисной службой.
- Приобретенный вами бытовой прибор предназначен только для домашнего использования. Он не подходит для коммерческого или общего использования. Он не подходит для коммерческого или общего пользования и/или для хранения веществ, не относящихся к пищевым продуктам. Наша компания не будет нести ответственность за убытки, возникшие в противном случае.

8 РЕКОМЕНДАЦИИ ПО ЭНЕРГОСБЕРЕЖЕНИЮ

1. Устанавливайте прибор в прохладном, хорошо проветриваемом помещении, но не под прямыми солнечными лучами и вблизи источников тепла (радиатора, печи и т. п.), в противном случае следует использовать изолирующую пластину.
2. Перед помещением горячих продуктов в холодильник дайте им остыть.
3. Размещайте оттаивающие продукты в холодильное отделение, если возможно. Низкая температура замороженных продуктов поможет остудить холодильное отделение во время размораживания. Это поможет

энергосбережению. Замороженные продукты, оставленные для размораживания вне прибора, станут причиной потери энергии.

4. Помещенные в холодильник напитки и жидкие продукты должны быть закрыты. В противном случае увеличится влажность в холодильнике и холодильник будет потреблять больше энергии. Кроме того, закрывая напитки и другие жидкости, вы сохраняете их вкус и запах.
5. Старайтесь не открывать двери в течение длительного времени или слишком часто, так как теплый воздух будет попадать в холодильник и вызывать частое нежелательное переключение компрессора.
6. Крышки отделений холодильника, имеющих различную температуру (контейнер для фруктов и овощей, охладителя и т. д.), должны быть закрыты.
7. Уплотнитель дверцы должно быть чистым и упругим. Замените прокладку в случае износа.

Произведено в Турции
«Вестель Беяз Ешья Санайи,
Ве Тиджарет А.С.»
Адрес: Организе Санайи Болгеси
45030 Маниса / ТУРЦИЯ
Тел: (+90) 236 226 30 00

Made in Turkey;
Vestel Beyaz Eşya San. ve Tic A.Ş.
Adres: Organize Sanayi Bölgesi
45030 Manisa / TÜRKİYE
Tel: (+90) 236 226 30 00 FAX

Импортер
ООО «ВЕСТЕЛЬ ТРЕЙД»
127083, Россия, г. Москва,
ул. 8 Марта, 14
Тел.: 8 (495) 956 82 30
www.vestel.ru

Дата производства зашифрована в номере, указанном справа на этикетке,
расположенной на продукате.
Например: 20611675050412, где 12 означает день, 04 - месяц, 05 - год.

EAC



52557805